

OK INDUSTRIAL

EQUIPAMIENTO INTEGRAL PARA CARPINTERIAS DE ALUMINIO Y PVC



Management
System
ISO 9001:2015

www.tuv.com
ID 9108624322



COPY PLUS CON TELEMANDO

FRESADORA COPIADORA
MANUAL
CON TELEMANDO
PARA ALUMINIO
Y PVC

MANUAL
DE USUARIO

RV 09/2018
COPY PLUS
con TELEMANDO



Conceptos Generales

~ A quien está destinado

El presente manual esta destinado al operario responsable de la máquina de uso y mantenimiento.

~ Finalidad del Manual

El manual explica el funcionamiento de la máquina y características técnicas básicas a tener en cuenta durante su utilización.

~ Límite de Utilización

El presente manual es válido para el código de ésta máquina y no otras similares.

~ Respeto a la Legislación Laboral

La máquina deberá ser operada utilizando todos los elementos obligatorios para prevenir accidentes de trabajo. Los mismos quedan sujetos a la responsabilidad del cliente.

~ Conservación del Manual

El manual es considerado parte íntegra de la máquina y deberá ser conservado en buen estado hasta el desuso de la misma. Deberá ser conservado en un lugar sin humedad y al reparo de los rayos del sol y a disposición del operario de la máquina

~ Cómo solicitar una copia más del manual

En el caso de deterioro del original se podrá solicitar una copia directamente a la fabrica, por mail o por teléfono.

~ Información para el Operario

- a)** El fabricante se reserva el derecho de modificar sin previo aviso, los modelos de las máquinas y los manuales correspondientes a las mismas.
- b)** Las características de los materiales pueden ser modificadas sin previo aviso en función a mejoras del producto.
- c)** En el caso de re-vender (2da mano) una máquina deberán informarle a OK INDUSTRIAL la dirección del nuevo propietario para facilitarle el envío del correspondiente manual o su actualización.
- d)** Para más información es posible contactar con el Servicio de Asistencia Técnica.
- e)** El fabricante queda excluido de responsabilidad en el caso:
 - Uso inapropiado
 - Uso por parte de personal no autorizado
 - Mal uso en cuanto a lo indicado en este manual
 - Uso contrario a la Normativa y legislación vigente
 - Mala alimentación eléctrica y neumática
 - Exceder en uso y forma a la capacidad de la máquina.

Manipulación / Instalación

- Para el traslado o movimiento en carga de las máquinas se utilizan carros electricos o manuales y personal idóneo para su correcta manipulación. El envío de máquinas por Transporte, son embaladas en madera y ensuchadas con el más estricto control para que la misma llegue a destino protegido por posibles golpes y otros factores climáticos.

- Lea atentamente los ítems de la garantía. No se aceptan reclamos basados en usos inapropiados de la máquina. Solo respondemos a reclamos de índole material o fallas de producción que se reflejan en la descripción que el cliente nos realiza. Además de realizarle a la "pieza fallada" un control para verificar su origen.

~ Manipulación

La máquina (descrita en éste manual) es entregada con protección de stretch en caso de retirarla personalmente de nuestro local. Si el cliente por alguna razón requiere de su embalaje, necesitamos su confirmación 94hs antes de retirarla de nuestro local.

Para el envío por Transporte de Carga es embalada correctamente en madera y stretch para evitar posibles golpes durante su traslado.

Una vez retirado el embalaje, solo manipular la máquina con carros apropiados para su peso y tamaño.

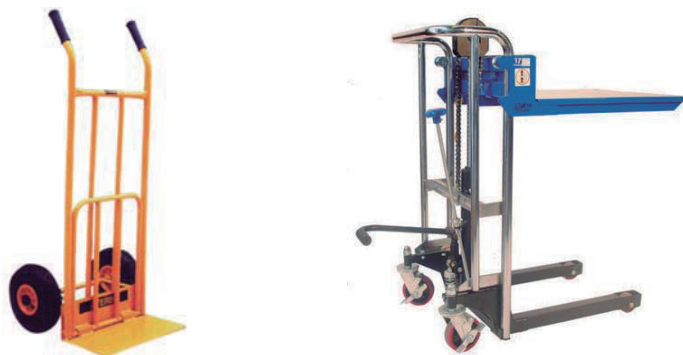

~ Instalación

- **Posicionamiento:** Antes de ubicar la máquina, chequear y nivelar la superficie. Buscar un lugar amplio con buena iluminación natural o artificial.

La máquina deberá estar en una superficie plana, horizontal, estable y de suelo firme. Dentro de lo posible, fijada al suelo para evitar movimientos durante la actividad de corte.

No olvidar que la manipulación de perfiles dentro de una carpintería es de mayor cuidado para evitar rayones y golpes en los mismos. Se aconseja, colocar la máquina de corte en una zona con espacio suficiente para el movimiento del material a trabajar. Además de sugerirle, acomodar los perfiles en carros estanterías con ruedas que acompañan los mismos durante todos los procesos de fabricación de aberturas.



Seguridad de la Máquina y su uso adecuado

~ Conexiones

La máquina modelo COPY PLUS deberá ser alimentada solo con energía eléctrica Monofásica o Trifásica según como la haya adquirido.

La conexión eléctrica es aconsejable realizarla con un electricista matriculado.



ATENCIÓN! ANTES DE DAR LA TENSION ELECTRICA A LA MAQUINA, DEBEMOS CONTROLAR LA CORRECTA CONEXION PARA IMPEDIR SITUACIONES DE PELIGRO PARA EL OPERARIO.



ATENCIÓN! VERIFICAR EL SENTIDO DE GIRO DEL MANDRIL, SI LA ROTACION ES CONTRARIA A LA INDICADA DEBEMOS INVERTIR LAS FASES ELECTRICAS.

~ Seguridad y Aplicaciones de uso

Seguridad de la Máquina: La copiadora como todas las máquinas disponen de partes en movimiento. Puede ser una fuente de graves peligros si no es adecuadamente utilizada, protegida y mantenida.

No mover y no quitar bajo ningún concepto las protecciones.

- a) La máquina no puede ser utilizada en ambientes húmedos con alto grado de contaminación de sustancias químicas gaseosas (cloros, amoníacos y similares) ni en locales donde existen sustancias inflamables.
- b) Dentro de lo posible, evitar que personas ajenas circulen alrededor de la máquina durante su funcionamiento. De ésta manera, evitarán que partículas que desprende la máquina dañen los ojos u otra parte del cuerpo.
- c) Siempre utilizar guantes y anteojos de protección durante su funcionamiento.

~ Aplicaciones

La copiadora COPY PLUS es diseñada y fabricada para uso intensivo para el fresado de perfiles de Aluminio y PVC. En caso de mecanizar perfiles de aluminio anodizado, tener en cuenta que el fresolín sufre un mayor desgaste que fresando aluminio pintado. Se recomienda tener siempre repuestos de fresolines para no parar la producción.

La máquina no debe ser sometida a usos no permitidos. Su motor ni su herramienta de fresado, son apropiados para fresar otros materiales (madera, acero inoxidable, y otros).

~ Puesto de Trabajo

Se aconseja la utilización de guantes para la protección de virutas ó revarbas, resultado de los cortes efectuados.



Para la protección personal del operario se sugiere que éste utilice guantes, anteojos, protección auricular y casco para prevenir accidentes en el área de trabajo.

Componentes y Accesorios

RV 03/2016
COPY PLUS C/ TELEMANDO

~ Usos no permitidos

La máquina no está diseñada para trabajos no descritos en éste manual. No modificar por ningún motivo partes de la máquina para adaptar otros dispositivos. En caso de mal funcionamiento por alteraciones o modificaciones en la maquina, la Empresa **no se responsabiliza** de las consecuencias. Eventuales modificaciones deberan de ser autorizadas por OK INDUSTRIAL SRL.

~ Componentes de la Máquina

- 1- Manija
- 2- Motor
- 3- Topes de Altura
- 4- Portafresolín
- 5- Amortiguadores (dos)
- 6- Interruptor General (vease plano de conexiones eléctrico)
- 7- Plantilla Standart con Mecanizados
- 8- Morza de accionamiento manual
- 9- Area de Fresado
- 10- Perilla de Ajuste de Morza
- 11- Agujeros para Acople de Sistemas de Medición o Transporte
- 12- Base de Apoyo con puerta (opcional).



Diagrama de las Conexiones Eléctricas

RV 03/2016
COPY PLUS C/ TELEMANDO

PLANO ELECTRICO

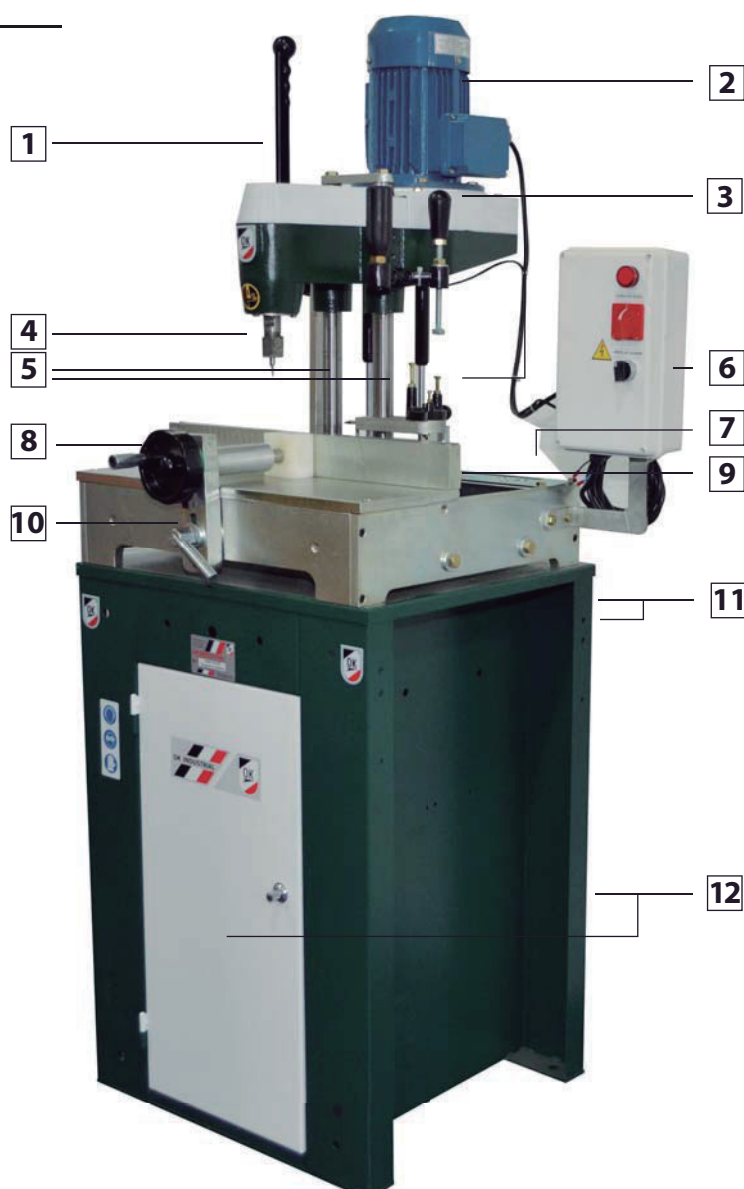
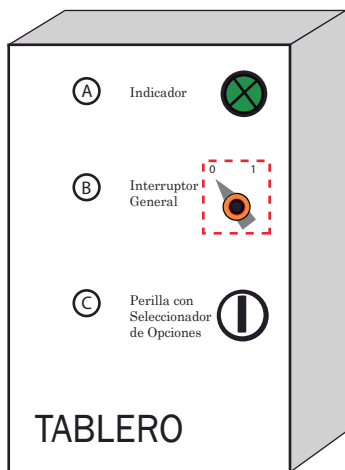

- (A) SEÑALADOR LUMINOSO ENCENDIDO GENERAL
- (B) LLAVE DE ENCENDIDO (1) Y APAGADO GENERAL (0)
- (C) POSICION "PULSADO" Marcha presionando el botón del mando de la copiadora
POSICION "DIRECTO" Marcha continúa

REFERENCIAS

- I INTERRUPTOR GENERAL
- C CONTACTOR
- R RELEVO TERMICO
- M MOTOR
- F1 FUSIBLES 2A
- T TRANSFORMADOR
- LL LLAVE SELECTORA "DIRECTO" PULSADA
- S PULSADOR
- F2 FOCO INTERRUPTOR GENERAL ENCENDIDO

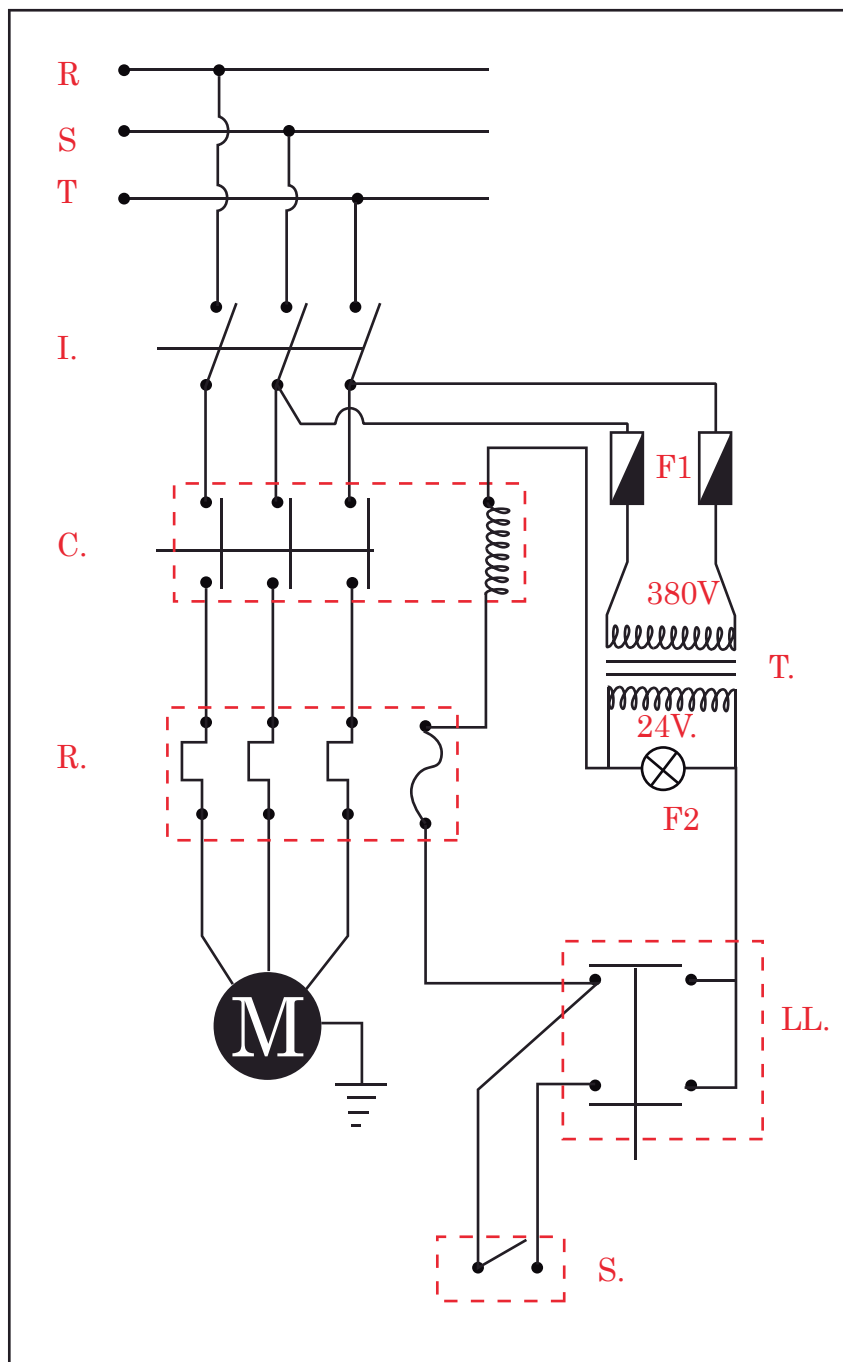



Instalación adecuada

~ Características técnicas del panel interior

Protección de motor por medio de relevo interior térmico contra sobrecargas y falta de fase.
Circuito de comando de 24V con protección de fusibles de primario de transformador.

~ Accesorios que incluye la Máquina

- 1) Una morzas manual
- 2) Un motor monofásico o trifásico
- 3) Panel de Arranque y Paro directo
- 4) Fresolín cabo 8mm, con punta de 5mm
- 5) Gabinete Cerrado (opcional)

~ Instrucciones de Seguridad en la Instalación

- 1) Elegir un lugar bien iluminado y amplio para su intalación definitiva. Nivelar el piso y sujetar la máquina al piso mediante los agujeros que tiene la misma en la parte inferior de la base de apoyo. Se aconseja realizar ésto para evitar errores de escuadra en los cortes de los perfiles.
- 2) Verificar si la tensión de la línea sea la correcta para el equipo en cuestión (monofásica / trifásica)
- 3) Si no funciona la máquina, verificar que esté bien conectada a la red. El interruptor general debe estar en la posición "SI" y el foco indicador encendido. Si la llave selectora está en punto medio no funciona. Si no funciona en ninguna de las posiciones, desconecte la máquina de la red, quite el tope del tablero y oprima el botón de reseteado (color celeste) del relevo térmico.
- 4) Verifique que los perfiles estén bien sujetos por la morzas.
- 5) Siempre utilice las protecciones obligatorias para evitar accidentes. Manos, ojos y oídos son las partes más expuestas. Por mas incómodos que sean, proteja su seguridad personal.
- 6) Al reemplazar la herramienta de fresado, verifique que la máquina se encuentre desconectada de la corriente eléctrica.
- 7) El polvo de aluminio conduce la electricidad. El exceso del mismo puede generar cortocircuito y/o generar peligro de incendio o explosión.
- 8) La máquina no se entrega con enchufe de alimentación. Es importante que la instalación eléctrica sea reglamentaria para evitar accidentes.
- 9) Coloque adecuadamente la conexión a tierra.
- 10) Nunca intente conectar la máquina a una red monofásica, si el equipo es trifásico, o viceversa.
- 11) La única medida de fresolín que utiliza la máquina son con cola 8mm, y la punta de fresado puede variar de 4 a 8 mm.
- 12) Para evitar empastes durante el fresado debe rociar el fresolin con aceite liviano tipo WD40 cada vez que utiliza la máquina.

~ Nivelación y conexión de las piezas separadas

1) Anclar en el suelo la máquina usando la base de apoyo perforada en la parte inferior y nivelar en caso que la superficie sea irregular.

2) Para ensamblar la mesa de medición y el tren de rodillos, utilizará 4 varillas roscadas de 1/2" con sus correspondientes tuercas de 1/2" y arandelas, 8 tornillos M8 con tuerca M8, 2 hierros ángulo (uno derecho y uno izquierdo) y dos bases de apoyo, que se entregan junto a la mesa de medición y tren de rodillos. Para ensamblar correctamente estos dispositivos será necesario seguir los siguientes pasos:

a) Colocar un hierro ángulo de cada lado de la máquina utilizando los tornillos M8 y los agujeros perforados en los laterales del gabinete de la máquina. Tener en cuenta que los dos agujeros con rosca que posee el ángulo deben quedar hacia arriba y adelante respectivamente.

b) Ajuste con una llave de 13 mm las tuercas y tornillos que sujetan el ángulo a la base de apoyo

c) Colocar dos varillas roscadas en cada una de las bases de apoyo

d) Enroscar las varillas de ángulo

e) Sujetar con las tuercas de 1/2" y arandelas la base de apoyo con la mesa de medición o tren de rodillos

f) Apoyar la mesa de medición o tren de rodillos sobre el ángulo e instalar en la parte posterior de la misma el gabinete para que queden en posición horizontal y transversal

g) Sujetar con las tuercas y arandelas superiores la mesa de medición o tren de rodillos al ángulo

h) Una vez colocados estos dos dispositivos, se procede a la regulación fina, la cual se logra moviendo las tuercas en las varillas roscadas que actúan como tope

i) Para alinear correctamente la mesa de medición y tren de rodillos debe utilizarse una regla de nivelación (un hilo de lado a lado de la máquina, por ejemplo) para verificar que a lo largo de todo el sistema de transporte de la máquina quede la misma altura

j) El perfil debe deslizarse sobre el área de trabajo de la máquina sin hacer tope o golpear la misma

k) Tanto el lado derecho como izquierdo deben quedar a la misma altura para lograr un corte de precisión.



~ Puesta en Marcha

1) Verificar que la tensión de línea coincida con la de la máquina (trifásica o monofásica) y que el sentido de giro del fresolín sea en horario (de izquierda a derecha).

2) Para fresar utilizando el perno palpador:

- Localice en los costados de la máquina, los topes horizontales y verticales. El movimiento del cabezal sale restringido de fábrica para evitar movimientos bruscos. Proceda a darle el recorrido libre regulando los topes hasta sus extremos.

- Ubique en la parte posterior de la máquina la plantilla de mecanizados. Seleccione el mecanizado que desea realizar. En el caso de no encontrar el mecanizado deseado, puede realizarlo libremente utilizando los topes (ver mecanizado mediante topes) o intercambiando la plantilla por otra.

- Introduzca el perno palpador en la forma seleccionada. Podrá observar que el perno posee varias posiciones y dos diámetros de punta diferente. Estas regulaciones permiten ajustar el perno al diámetro del fresolín que está usando la máquina. El perno posee dos medidas: 5mm en la punta y 8mm en la parte superior (cola). Para ajustar el mismo, simplemente levántelo y colóquelo mas arriba o abajo en el regulador de posiciones. Este sistema disminuye los errores de medición.

- Una vez regulado el perno en la posición y diámetro correcto, proceda a colocar el perfil en el área de fresado de la máquina.

- Sujételo con la morza para mantenerlo firme. La misma puede colocarse en cualquier posición deseada mediante los aprietes que la misma posee.

- Para ayudar al fresolín en el momento de corte y evitar que se sobrecaliente (sobre todo en máquina sin lubricación) es conveniente rociar la superficie del perfil con una mezcla del 50% de kerosén con 50% de aceite tipo SAE 40.

- Encienda la máquina. Sujete la palanca que sube y baja el cabezal de corte. Baje el cabezal y perfore el perfil.

- Ahora, siempre en sentido horario, proceda a mover el cabezal siguiendo la forma seleccionada hasta completar el ciclo, es decir, hasta llegar hasta donde había comenzado.

- Una vez finalizado el corte proceda a soltar la palanca que subirá automáticamente hasta su posición de origen.

- Apague el motor. Afloje la morza y retire el perfil.

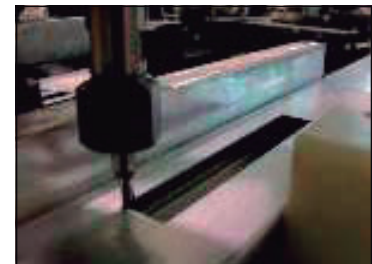
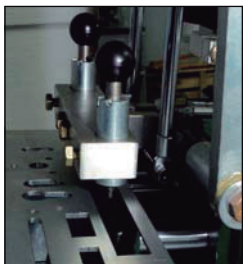

Para fresar utilizando los topes verticales y horizontales

RV 03/2016
COPY PLUS C/ TELEMANDO

Si desea realizar mecanizados alternativos que no se encuentran en la plantilla Standard incluida en la máquina, tiene la posibilidad de realizar fresados de manera libre utilizando simplemente los topes verticales y horizontales. Para ello siga las siguientes instrucciones:

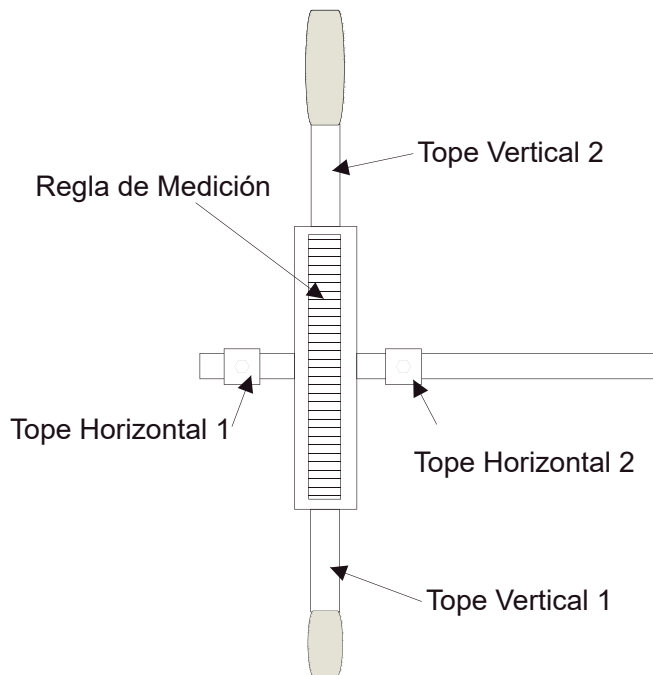
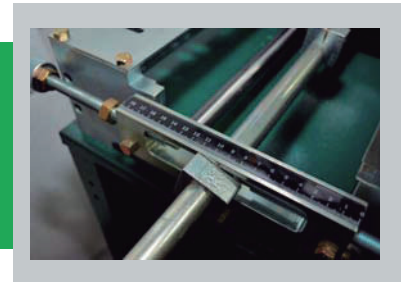

1- Coloque el perno palpador en la posición de descanso, es decir, fuera del alcance de la plantilla de formas.

2- Ubique en los costados de la máquina las varillas roscadas con tuercas que actúan a modo de topes de recorrido vertical.

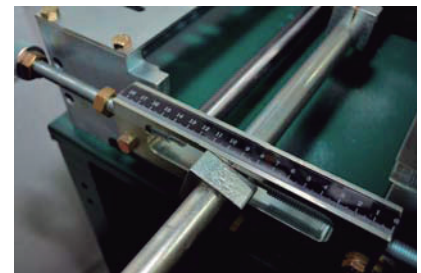
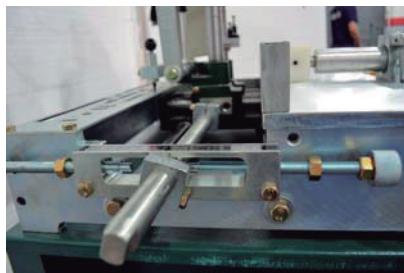
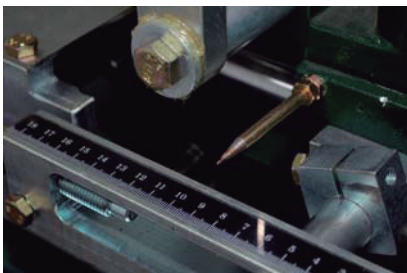



Para fresar utilizando los topes verticales y horizontales

- 1- Coloque el perno palpador en la posición de descanso, es decir, fuera del alcance de la plantilla de formas.
- 2- Ubique en los costados de la máquina las varillas roscadas con tuercas que actúan a modo de topes de recorrido vertical.
- 3- Observe que en lateral de la máquina hay una escala graduada en centímetros.
- 4- Ajuste los topes a modo de lograr el recorrido deseado. Para hacerlo ubique en el carrito de la máquina la flecha metálica y acérquela a la escala graduada en el lateral de la máquina. Una vez realizado esto, regule con los topes la cantidad de centímetros que desea que tenga el recorrido. Hecho esto habrá regulado el movimiento vertical de la máquina.
- 5- Ahora debe regular el recorrido horizontal. Una vez regulado el perno en la posición y diámetro correcto, proceda a colocar el perfil en el área de fresado de la máquina.
- 6- Observará que entre las varillas roscadas que actúan como topes verticales anteriormente detalladas pasa un eje. El mismo posee dos topes sujetados: uno en la parte interior y otro en la parte exterior del regulador de topes vertical. Deberá proceder a desajustar dichos topes de ambos lados. Esto liberará el movimiento horizontal.
- 7- Ubique en la parte frontal de la máquina la escala graduada en centímetros. Acerque la flecha metálica a la escala graduada en el frente de la máquina. Llévela hasta la medida deseada y asígnele el recorrido en centímetros necesario. Logrado esto, proceda a ajustar los topes nuevamente.
- 8- El cabezal respetará los topes siguiendo siempre el mismo patrón de fresado.
- 9- Una vez regulados los topes horizontales y verticales en la medida deseada, proceda a colocar el perfil en el área de corte. Sujételo con la morza.
- 10- Para ayudar al fresolín en el momento de corte y evitar que se sobrecaliente (sobre todo en máquinas sin lubricación) es conveniente rociar la superficie del perfil con una mezcla del 50% de kerosén con 50% de aceite tipo SAE 40.
- 11- Proceda a encender la máquina. Sujete la palanca que sube y baja el cabezal de corte y perfore el perfil.
- 12- Ahora, siempre en sentido horario, proceda a mover el cabezal siguiendo la forma seleccionada hasta completar el ciclo, es decir, hasta llegar hasta donde había comenzado.
- 13- Una vez finalizado el corte proceda a soltar la palanca que subirá automáticamente hasta su posición de origen.
- 14- Apague el motor.
- 15- Retire el perfil.

Fresar libremente utilizando moldes.

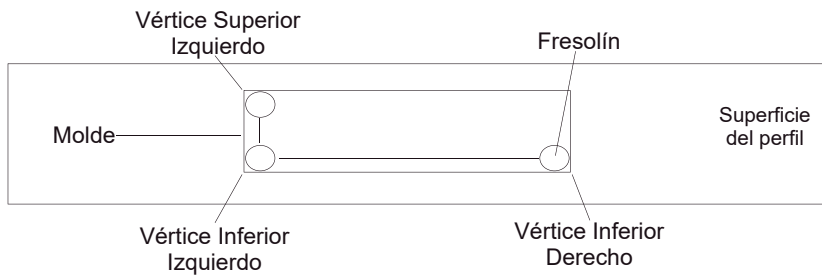

Para no tener que regular constantemente los topes utilizando las reglas de medición, lo cual puede llevar tiempo innecesario, el usuario puede realizar dichas regulaciones una vez y mantener un perfil ya mecanizado con las formas más habitualmente utilizadas a modo de moldes para no tener que tomar siempre las medidas desde cero. Para ello siga los siguientes pasos:

- 1- Desconecte el equipo de la tensión de línea y libere los topes horizontales y verticales hasta sus extremos.
- 2- Coloque un perfil ya mecanizado con una forma (ej: un rectángulo, un cuadrado) en el área de corte de la máquina. Dicha forma ya mecanizada en la superficie del perfil le servirá de molde.
- 3- Baje el cabezal de la máquina introduciendo el fresolín dentro del molde y llévelo hasta el vértice inferior derecho del rectángulo o cuadrado. Regule tope de avance horizontal nº1.
- 4- Ahora, siempre siguiendo el borde inferior del molde con el fresolín, llegue hasta el vértice inferior izquierdo y bloquee el tope de avance horizontal nº2.
- 5- En adelante deberá regular los topes verticales.
- 6- Aún con el fresolín en el vértice inferior izquierdo, regule el tope de avance vertical nº1 hasta que haga tope con el eje.

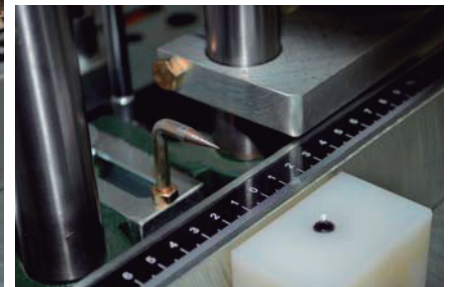
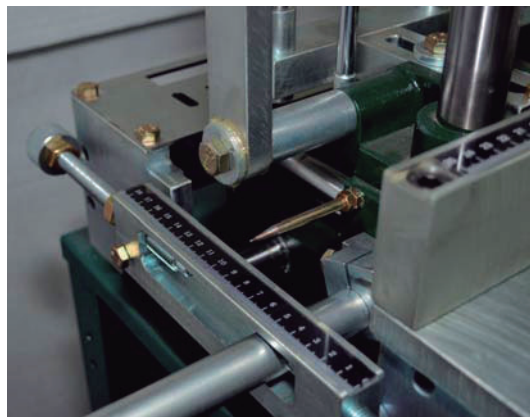
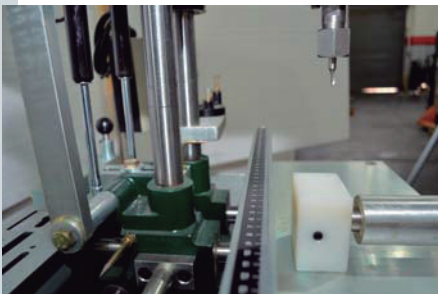

7- Ahora, siempre siguiendo el borde vertical izquierdo del rectángulo o cuadrado, lleve el fresolín hasta el vértice superior izquierdo y lleve a medida el tope de avance vertical nº2.

8- A continuación, una vez fijados todos los topes horizontales y verticales de acuerdo con el molde, suelte la palanca de accionamiento que se elevará automáticamente hasta su posición de origen.

9- Retire el perfil con el molde.

10- Coloque un nuevo perfil a fresar.

11- Para ello, siga los pasos 6 al 19 detallados con anterioridad en el punto "Fresar utilizando el perno palpador".

Recambio de fresolín (herramienta de fresado)

La máquina se entrega con un fresolín de cola de 8mm. El mismo se encuentra sujeto con una "pinza" en forma de cono que se encuentra sujeta dentro de la tuerca en la punta del eje del motor. Para removerla y colocar un nuevo fresolín siga los siguientes pasos:

- 1- Desconecte la máquina de la tensión de línea.
- 2- Sujete con una llave D. 14 el chanfle en el eje del motor.
- 3- Sujete con otra llave D. 24 la tuerca que sujeta a la pinza
- 4- Haga fuerza en sentido antihorario.
- 5- No es necesario remover completamente la tuerca ya que la pinza actúa por presión y liberará al fresolín automáticamente.
- 6- Proceda a colocar un nuevo fresolín introduciéndolo en la pinza vacía.
- 7- Sujete nuevamente con las llaves y proceda a ajustar la tuerca.
- 8- Debe verificar que el fresolín ha quedado centrado. Para ello, una vez ajustado el mismo, encienda la máquina y asegúrese que no haya vibraciones u oscilaciones extrañas.

Los fresolines vienen de punta con diámetro 4, 5, 6, 7, 8 y 10 mm. De acuerdo al mecanizado (grande o chico) que deba realizar se utilizan las diferentes medidas de corte.

Regulación de alturas

Ubique en la base de la máquina el sistema de topes giratorio (tambor con tres tornillos ubicados en diferentes alturas).

Puede regular cada uno de los topes a la medida que desee para optimizar las velocidades de mecanizado cuando debe hacer fresados de diferentes tipos. Para hacerlo simplemente enrosque o desenrosque con una llave M9 el tornillo que actúa como tope hasta llevarlo a la medida deseada.

Una vez regulados los topes a las medidas necesarias, simplemente gire el tambor para intercambiar las alturas de bajada del cabezal. También puede hacer una regulación manual con la varilla roscada en posición vertical que hace tope con los tornillos. Para regular dicha varilla simplemente gire manualmente hasta llegar a la altura requerida.

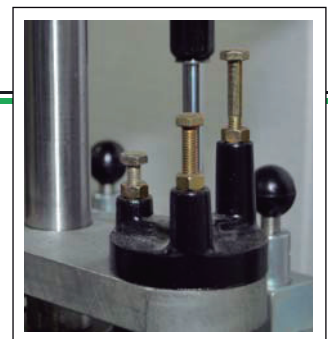
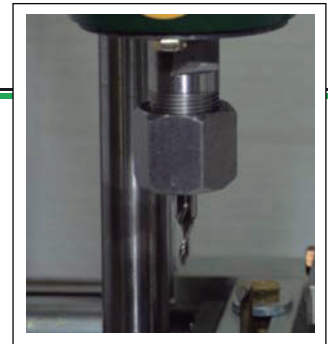

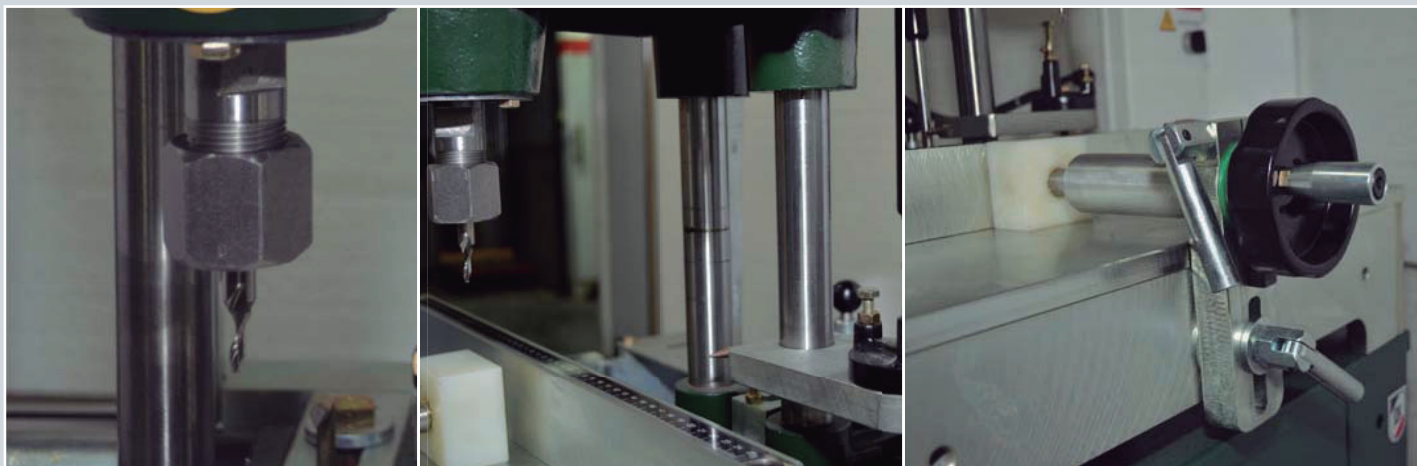

Esta máquina permite solucionar múltiples problemas de fresado de cierres laterales, pestillos, desagotes, calados para cerraduras, para picaportes, ojos de llave, etc.

- Transmisión por correa plana anti deslizante y auto centrante.
- Velocidad final de eje de 12000 RPM. Marcha suave y silenciosa.
- Todo el sistema móvil de la máquina está montado sobre 4 rodamientos recirculantes para el carro blindados y 2 rodamientos recirculantes para las columnas principales que tienen una vida útil muy prolongada.
- Amplio recorrido útil 100mm x 320mm

Dimensiones: Frente: 57cm; Profundidad: 50cm;

Altura: 165cm

Peso aprox. 125kg.

Marca: OK INDUSTRIAL Origen: Argentina

Accesorios incluidos:

- 1 (un) pistón manual horizontal
- 1 (una) Plantilla grande de mecanizados con calado cierre lateral, pestillos, falleba, desagotes varios, encastres picaporte y bocallaves, etc. (22 mecanizados en total).
- Sistema de topes verticales y horizontales para fresar independientemente a la plantilla.
- Tres topes limitadores de bajada para profundidades de mecanizado diferente.
- 1 (un) Motor trifásico o monofásico industrial 1.5HP
- 1 (un) Gabinete (opcional)
- 1 (una) Pinza sujeta fresolín 8mm
- 1 (un) Fresolín punta 5mm Standard
- Caja de contactores con protección térmica del motor.

